Laneri

sanitary ware

Italian style

PANNELLO DOCCIA IDROMASSAGGIO IN ABS VERNICIATO A POLVERE
140 x 21 cm

Pulizia e manutenzione:

L'ABS è vulnerabile ai graffi. Durante la pulizia, non utilizzare materiali taglienti o abrasivi. Utilizzare detergenti per il bagno non aggressivi.

Si consiglia di pulire frequentemente il soffione e gli ugelli con prodotti anticalcare per evitare la loro otturazione, e di risciacquare ed asciugare le varie parti con cura per evitare deterioramenti e alterazioni cromatiche.



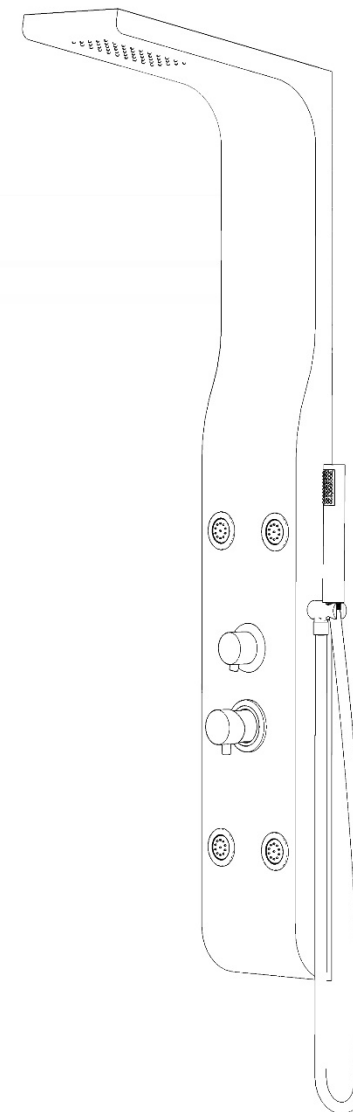

"www.laneribagni.it"
info e assistenza tecnica
0039 3477860763

MANUALE DI INSTALLAZIONE



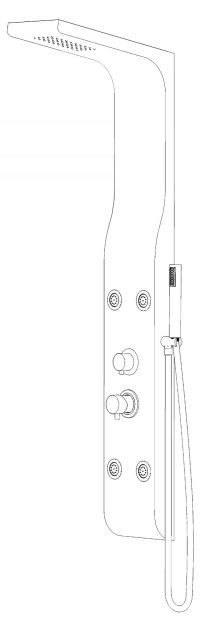
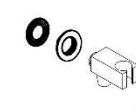
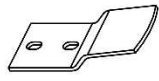

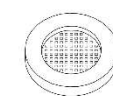

Mod: GIO.16/GIO.17

1 Lista Accessori di Montaggio

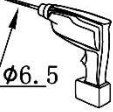
 <p>A x1</p>	 <p>B x1</p>	 <p>C x2</p>	 <p>D x8</p>	 <p>E x1</p>
 <p>F x1</p>		 <p>G x2</p>		

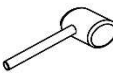
2 Attrezzatura necessaria per l'installazione

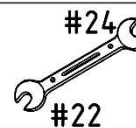
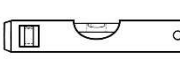
						
--	---	---	---	---	---	--

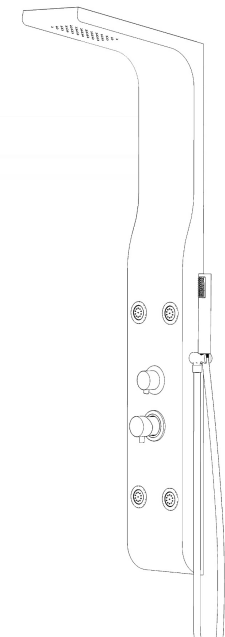

(K)

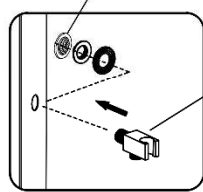

(G)

(B)

Fissare la presa acqua con le guarnizioni e il filtro circolare al corpo del pannello doccia.

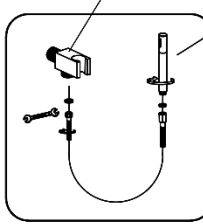

(B)

(E)

Collegare il tubo flessibile alle estremità del doccino e della presa acqua inserendo le apposite guarnizioni in gomma.

1

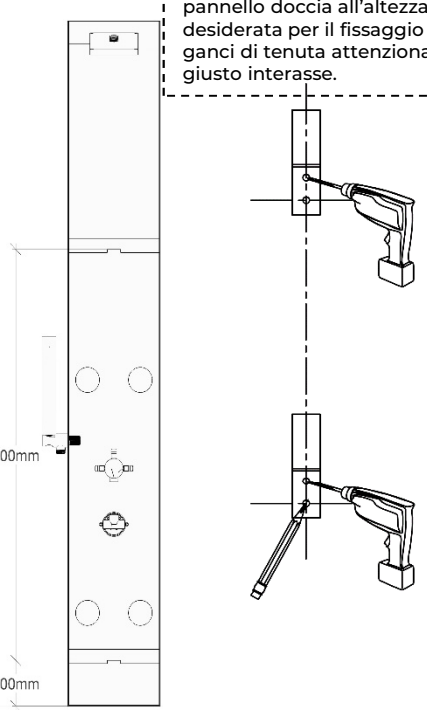

900mm

100mm

Forare la parete di appoggio del pannello doccia all'altezza desiderata per il fissaggio dei due ganci di tenuta attenzionando il giusto interasse.

D C D

Fissare i ganci di tenuta a muro utilizzando le viti e i tasselli forniti in dotazione.

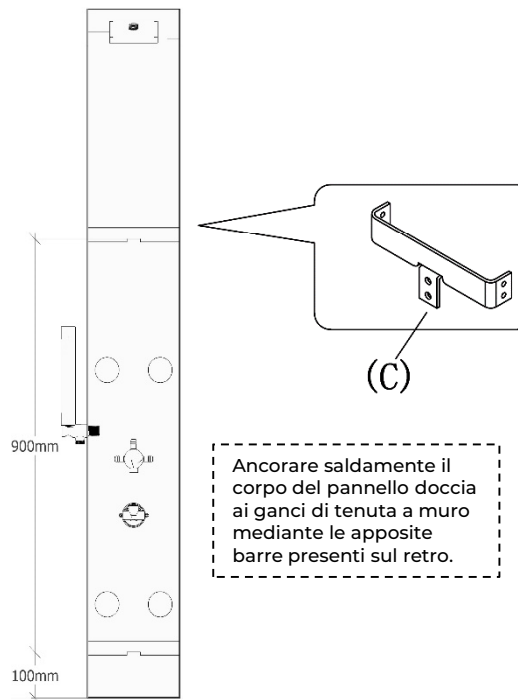

900mm

100mm

(C)

Ancorare saldamente il corpo del pannello doccia ai ganci di tenuta a muro mediante le apposite barre presenti sul retro.

ATTENZIONE

Assicurarsi di raccordare l'acqua fredda al tubo contrassegnato dal colore BLU e quello per l'acqua calda a quello di colore ROSSO. Prima di azionare il pannello risciacquare perfettamente i tubi verificando che non restino detriti e sporco all'interno del circuito dell'acqua per evitare danni alla cartuccia del rubinetto.

I raccordi dovranno essere da 1/2" e posizionati a 90° (⊥) verso il basso. Questo per evitare che i tubi possano piegarsi trattenendo l'acqua con il rischio di perdite ed esplosione degli stessi.

2